

Za korisnike

Upute za rukovanje



VAI 6-025 WN
VAI 6-035 WN
VAI 6-050 WN
VAI 6-065 WN

Zidni klima uređaji

HR

1	Vaša sigurnost	3	10.1	Čišćenje daljinskog upravljača	26
1.1	Simboli koji se koriste	3	10.2	Čišćenje unutarnje jedinice	26
1.2	Pravilna upotreba jedinice	3	10.3	Čišćenje filtra za zrak	26
			10.4	Čišćenje vanjske jedinice	27
2	Radni rasponi uređaja	4	11	Skladištenje tijekom dužeg razdoblja	27
3	Identifikacija uređaja	4	12	Zbrinjavanje proizvoda	27
4	Izjava o sukladnosti	4			
5	Opis jedinice	5			
5.1	Daljinski upravljač	5			
5.2	Značajke i prednosti	6			
6	Pokretanje uređaja	7			
6.1	Stavljanje baterija u daljinski upravljač	7			
6.2	Namještanje sata	8			
7	Upute za rukovanje	9			
7.1	Opće sigurnosne napomene kojih se treba pridržavati tijekom upotrebe	9			
7.2	Funkcije	10			
7.2.1	Tipke daljinskog upravljača	10			
7.2.2	Prikazi na zaslonu	11			
7.3	Savjeti za korištenje daljinskog upravljača	12			
7.3.1	Zaključavanje daljinskog upravljača	12			
7.3.2	Funkcija LIGHT (svjetlo)	12			
7.4	Uključivanje i isključivanje uređaja	12			
7.5	Odabir režima rada	13			
7.5.1	Automatski režim rada (AUTO)	13			
7.5.2	Hlađenje (COOL)	14			
7.5.3	Odvlaživanje (DRY)	15			
7.5.4	Ventilacija (FAN)	16			
7.5.5	Grijanje (HEAT)	17			
7.6	Namještanje smjera protoka zraka	18			
7.7	Odabir posebnih funkcija	18			
7.7.1	Funkcija SLEEP (noćna funkcija)	18			
7.7.2	Funkcija TIMER ON/OFF (uključivanje/isključivanje uz pomoć vremenske sklopke)	19			
7.7.3	Funkcija TURBO	20			
7.7.4	Funkcija X-FAN	21			
7.7.5	Funkcija Temp	22			
7.8	Indikatori unutarnje jedinice	22			
7.9	Upravljanje u slučaju nužde	23			
8	Savjeti za uštedu energije	24			
8.1	Prikladna unutarnja temperatura	24			
8.2	Uklanjanje izvora topline ili hladnoće	24			
8.3	Rad u režimu grijanja (toplinska crpka)	24			
8.4	Sobna temperatura u odsutnosti	24			
8.5	Ravnomjerno grijanje	24			
8.6	Smanjenje potrošnje noću (funkcija SLEEP)	24			
8.7	Smanjenje potrošnje s funkcijom programiranog vremena rada (funkcija TIMER)	24			
8.8	Ispravno održavanje uređaja	25			
9	Otklanjanje kvarova	25			
10	Održavanje	26			

1 Vaša sigurnost

1.1 Simboli koji se koriste

OPASNOST!

Izravna opasnost po život i zdravlje.

OPASNOST!

Opasnost od električnog udara.

OPREZ!

Potencijalno opasna situacija za proizvod i okoliš.

NAPOMENA:

Korisne informacije i napomene.

1.2 Pravilna upotreba jedinice

Ova je jedinica konstruirana i proizvedena isključivo u svrhu hlađenja i grijanja u korištenim stambenim i poslovnim prostorijama, stoga je korištenje ovog uređaja u druge svrhe u kućanstvima ili industriji isključiva odgovornost osoba koje uređaj specificiraju, instaliraju ili koriste na taj način.

Prije rukovanja, instalacije, pokretanja, korištenja ili radova na održavanju, osobe određene za provedbu tih zadataka moraju se upoznati sa svim uputama i preporukama iz priručnika za instalaciju uređaja.

NAPOMENA:

Čuvajte priručnike tijekom životnog vijeka trajanja uređaja.

NAPOMENA:

Informacije vezane za ovaj uređaj podijeljene su na dva priručnika: priručnik za instalaciju i priručnik za korisnika,

NAPOMENA:

Oprema sadrži rashladnog sredstvo R-410A. Ne ispuštajte R-410A u atmosferu budući da je R-410A fluorirani staklenički plin iz Kyoto protokola s potencijalom za zagrijavanje klime (GWP) = 1975.

NAPOMENA:

Osoblje zaduženo za radove na održavanju, uključujući i rukovanje rashladnim sredstvom mora imati potrebna ovlaštenja kako bi zadovoljili sve nacionalne i međunarodne propise.

2 Radni rasponi uređaja

Ovaj je uređaj konstruiran za rad unutar temperaturnih raspona prikazanih na slici 2.1. Osigurajte da ne dođe do prekoračenja ovih raspona.

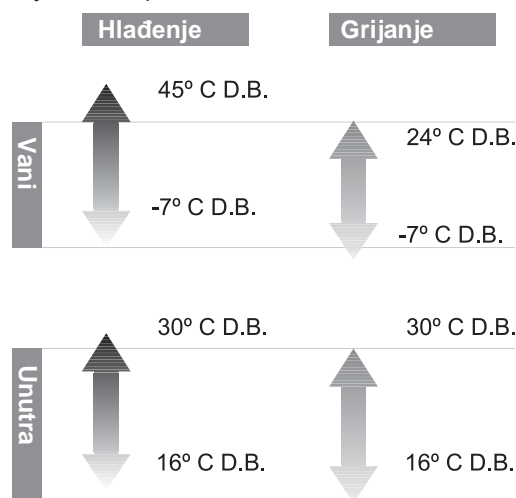

Slika 2.1 Raspon rada uređaja

Legenda

D.B. Temperatura mjerena metodom suhe cijevi

Radni kapacitet uređaja mijenja se ovisno o temperature vanjske jedinice.

3 Identifikacija uređaja

Ovaj priručnik vrijedi za serije sa split uređajima. Točan model vaše jedinice pronaći ćete na natpisnoj pločici.

Natpisne pločice nalaze se na vanjskim i unutarnjim jedinicama.

4 Izjava o sukladnosti

Proizvođač izjavljuje da je ovaj uređaj konstruiran i proizveden u skladu s važećim standardima vezanim za dobivanje CE oznake.

Ova vrsta uređaja zadovoljava bitne zahtjeve relevantnih direktiva i standarda:

- 2006/95/EEZ uključujući i njezine izmjene i dopune:

“Direktiva o usklađivanju zakonodavstava država članica o električnoj opremi namijenjenoj upotrebi u određenim naponskim granicama”

Uređaj je konstruiran i proizveden sukladno sljedećim europskim standardima:

- EN 60335-1
- EN 60335-2-40
- EN 50366

- 2004/108/EEZ uključujući i njezine izmjene i dopune:

“Direktiva o usklađivanju zakona država članica koji se odnose na elektromagnetsku kompatibilnost”

Uređaj je konstruiran i proizveden sukladno sljedećim europskim standardima:

- EN 55014-1
- EN 55014-2
- EN 61000-3-2
- EN 61000-3-3
- EN 61000-3-11

5 Opis jedinice

Ova se jedinica sastoji od sljedećih elemenata:

- unutarnja jedinica
- vanjska jedinica
- daljinski upravljač
- spojevi i pribor .

Na slici 5.1 prikazane su komponente jedinice.

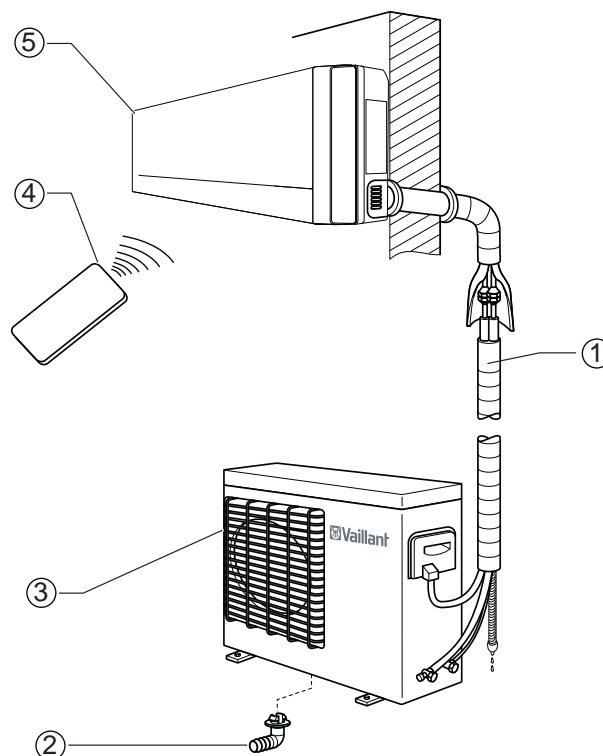











Slika 5.1 Komponente jedinice

Legenda

- 1 priključci i cijevi
- 2 crijevo za odvod kondenzirane vode
- 3 vanjska jedinica
- 4 daljinski upravljač
- 5 unutarnja jedinica

5.1 Daljinski upravljač

Daljinski upravljač omogućava da se funkcije jedinice namjesto po želji. Kako bi jedinica ispravno primala komande, daljinski upravljač mora biti usmjeren izravno prema unutarnjoj jedinici, bez ikakvih prepreka između.

Tehničke specifikacije	Simbol	Opis
Toplinska crpka		Rashladni sustav je reverzibilan, što znači da se može koristiti ili za hlađenje ili za grijanje prostorije, po želji.
Rashladno sredstvo R-410A		Rashladno sredstvo bez klora, ekološko, nije štetno za ozonski omotač, bolje učinkovitosti od R 407 C ili R22, osigurava znatno bolje COP razine.
Inverterska DC tehnologija		Veće uštede energije nego kod konvencionalnih inverterskih sustava
Inverterska tehnologija		Potrošnja je kroz regulaciju prilagođena klimatizacijskim zahtjevima te tako jamči vrlo niske troškove za energiju. Oprema može raditi pod ekstremnim temperaturnim uvjetima (vidi stranicu 3).
Filtar za prašinu		Filtar koji eliminira većinu prljavštine i prašine koja cirkulira kroz jedinicu.
Daljinski upravljač		Daljinski upravljač: infracrveni uređaj koji omogućava daljinski pristup i upravljanje funkcijama jedinice
Hot start funkcija	Hot Start	Unutarnja jedinica ventilatora radi samo nakon što zavojnica unutarnje jedinice dosegne određenu temperaturu. Time se eliminiraju hladne faze tijekom ciklusa grijanja.
Auto restart funkcija		Nakon ispada struje se pomoću ove funkcije uređaj automatski pokreće s istim postavkama koje su bile posljednje namještene.
Zaštita ventila		Štiti ventile od utjecaja ili posljedica lošeg vremena.
Zaštita od smrzavanja		Sve toplinske crpke imaju tendenciju da se smrznju tijekom hladnijih zimskih mjeseci, a funkcija zaštite od smrzavanja automatski odleđuje vanjsku jedinicu, ukoliko je to potrebno.
Nehrđajuće kućište		Vanjska jedinica od galvaniziranog čelika i nehrđajućih materijala. Otporna i u područjima s visokim sadržajem soli.

Tablica 5.1 Značajke i prednosti

6 Pokretanje uređaja

6.1 Stavljanje baterija u daljinski upravljač

Stavite u daljinski upravljač dvije baterije (2 baterije veličine AAA), kao što je niže opisano (vidi sliku 6.1).

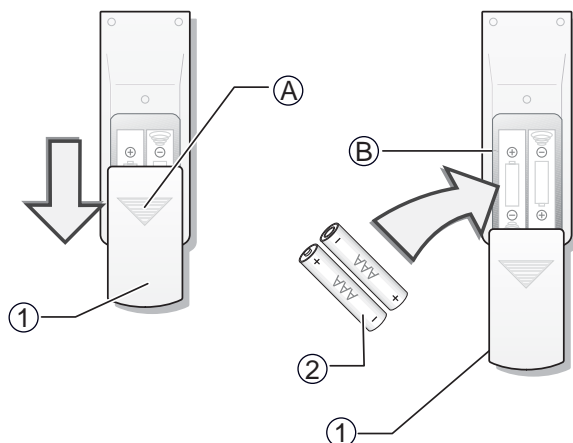

Slika 6.1 Stavljanje baterija u daljinski upravljač.

Legenda

1 poklopac za baterije

2 baterije

A dio na koji treba pritisnuti kako bi se otvorio poklopac

B pretinac za baterije

- Skinite poklopac za baterije tako što lagano pritisnete na područje A i lagano ga povucite prema dolje.
- Stavite baterije u daljinski upravljač, vodeći pritom računa o uspravnom položaju pozitivnog i negativnog pola (vidi nacrt u pretincu za baterije)
- Vratite poklopac na mjesto.
- Pritisnite tipku ON/OFF (vidi sliku 7.1) kako biste provjerili jesu li baterije ispravno stavljene.



NAPOMENA:

Ako se nakon upotrebe tipke ON/OFF ništa ne pokaže na pokazivaču (displeju), stavite nove ili zamijenite baterije.
Zamijenite uvijek obje baterije istovremeno.



NAPOMENA:

Ako daljinski upravljač tijekom rada ne funkcionira ispravno, izvadite baterije i vratite ih nakon nekoliko minuta.

Ako se jedinica neće koristiti tijekom dužeg razdoblja, izvadite baterije iz daljinskog upravljača. Ako se i nadalje nešto prikazuje na pokazivaču, samo pritisnite tipku RESET.



OPREZ:

Opasnost od zagađenja okoliša uslijed nestručnog zbrinjavanja baterija. Kada mijenjate baterije daljinskog upravljača, zbrinite baterije na ispravan način. Nikada ih nemojte bacati u kućni otpad.

6.2 Namještanje sata

Koristite daljinski upravljač za namještanje sata uređaja kada se uređaj koristi po prvi puta ili nakon zamjene baterija, vidi sliku 6.2.

- Pritisnite tipku CLOCK.

Prikaz vremena počinje treperiti na pokazivaču daljinskog upravljača.

- Koristite tipke + / - kako biste namjestili željeno vrijeme.

Upotrebom tipki + / - vrijeme može ispraviti prema gore ili dolje u koracima od po 1 minutu.

Ako tipke + / - držite pritisnutima, vrijeme se može brzo namjestiti prema dolje ili gore.

Prikaz vremena će prestati treperiti i sat počinje raditi.

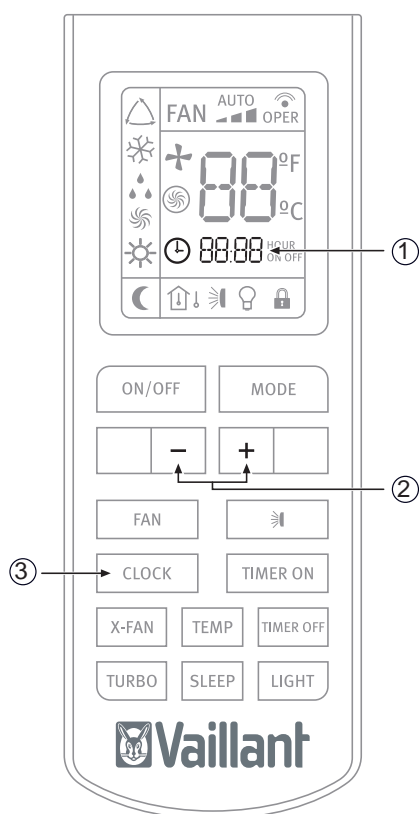

Slika 6.2 Namještanje sata

Legenda

- 1 prikaz vremena
- 2 tipke +/-
- 3 tipka CLOCK

7 Upute za rukovanje

7.1 Opće sigurnosne napomene kojih se treba pridržavati tijekom upotrebe



OPASNOST od ozljeda i fizičkog oštećenja!

-Ne dopustite da se djeca igraju klima-uređajem. Uređaj nije namijenjen da ga koriste djeca ili nemoćne osobe bez nadzora. Nipošto se ne smije sjediti na vanjskoj jedinici.

-Ne stavljajte predmete na uređaj.

- Ne koristite uređaj dok se koriste insekticidi ili pesticide jer bi se mogli taložiti u klima-uređaju i ugroziti zdravlje osoba koje alergično reagiraju na određene kemijske supstancije.

-Izbjegavajte duže, izravno izlaganje hladnom zraku ili ekstremne temperature u prostoriji i ne usmjeravajte zrak izravno u osobe, pogotovo ne u djecu, nemoćne ili starije osobe.

-Ne koristite uređaj za konzerviranje namirnica, umjetnina, preciznog alata, biljaka ili životinja.

-Ne pokrivajte rešetke ventilatora i ne gurajte prste niti druge predmete u otvore za ulaz/izlaz zraka ili lamele za usmjeravanje zraka, dok uređaj radi. Veliki broj okretaja ventilatora može izazvati ozljede.

-Ne zaboravite izvući utikač jedinice iz struje prije otvaranja ulazne rešetke. Utikač nikad nemojte izvlačiti za strujni kabel

-Strujni kabel nemojte ostavljati namotan u klupko i pazite da ga ne oštetite. Strujni utikač mora biti lako dostupan nakon instalacije

-Nemojte oštetiti dijelove uređaja koji sadrže rashladno sredstvo, npr. bušenjem vodova klima-uređaja oštrim ili šiljatim predmetima, gnječenjem ili savijanjem cijevi te struganjem površinskog sloja. Ako rashladno sredstvo iscuri van i dospije u vaše oči, može izazvati teške ozljede očiju. Odmah zatražite liječničku pomoć.

-Ne prekidajte rad klima-uređaja povlačenjem za strujni kabel.



OPASNOST od ozljeda i fizičkog oštećenja!
Opasnost od požara i eksplozije.

-Oštećeni klima-uređaji ne smiju se puštati u pogon . Ukoliko ste u nedoumici, posavjetujte se sa svojim dobavljačem

-Klima-uređaj mora biti ispravno uzemljen u skladu sa specifikacijama

-Ne postavljajte izvore topline s plamenom u opremu za protok zraka . Ne rabite sprejeve ili druge zapaljive plinove u blizini klima-uređaja jer to može uzrokovati vatru

-U slučaju da primijetite bilo kakve nepravilnosti (poput dima), odmah isključite jedinicu iz napajanja i obratite se distributeru/instalateru u vezi s daljnjim koracima . Ukoliko nastavite koristiti jedinicu pod ovim nepravilnim uvjetima, ona bi se mogla oštetiti i uzrokovati kratak spoj ili požar.

-Ukoliko je strujni kabel oštećen, pobrinite se da ga zamijeni proizvođač ili njegov ovlaštenu servis ili slična kvalificirana osoba.

- Ako je pregorio osigurač na unutarnjoj jedinici, zamijenite ga tipom T. 3 15A/ 250V .Ako je pregorio osigurač na vanjskoj jedinici, zamijenite ga tipom T .25A/ 250V

-Ožičenje je potrebno izvesti u skladu s lokalnim propisima za el . instalacije

- Kako biste zaštitili jedinicu uvijek prvo isključite uređaj, a zatim barem 30 sekundi kasnije, prekinite dovod struje

-Nazovite stručnog tehničara i uvjerite se da su poduzete preventivne mjere kako biste izbjegli istjecanje plina rashladnog sredstva .Istjecanje rashladnog sredstva određene gustoće može uzrokovati nedostatak kisika



OPASNOST:
Opasnost od strujnog udara.
Ne rukujte opremom dok su vam ruke mokre ili vlažne.



OPREZ:
Opasnost od kvarova ili neispravnog rada.
- Nemojte postavljati nikakve predmete na vanjsku jedinicu.

7.2 Funkcije

7.2.1 Tipke daljinskog upravljača

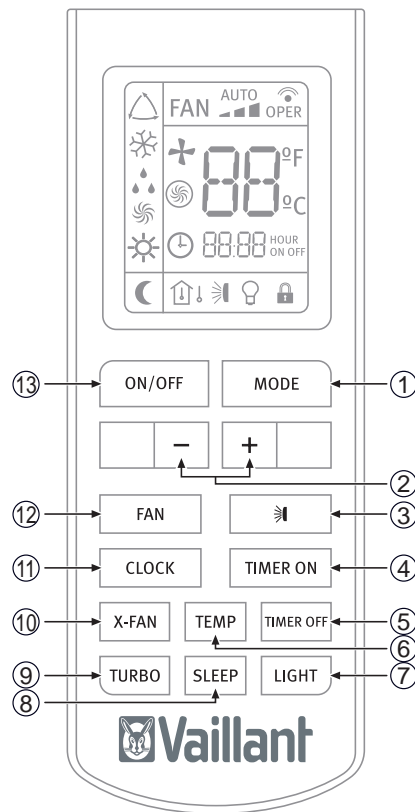

Slika 7.1 Pregled tipki

Legenda

- 1 Tipka MODE
- 2 Tipke - / +
- 3 Tipka SWING
- 4 Tipka TIMER ON
- 5 Tipka TIMER OFF
- 6 Tipka TEMP
- 7 Tipka LIGHT
- 8 Tipka SLEEP
- 9 Tipka TURBO
- 10 Tipka X-FAN
- 11 Tipka CLOCK
- 12 Tipka FAN
- 13 Tipka ON/OFF

7.2.2 Prikazi na zaslonu

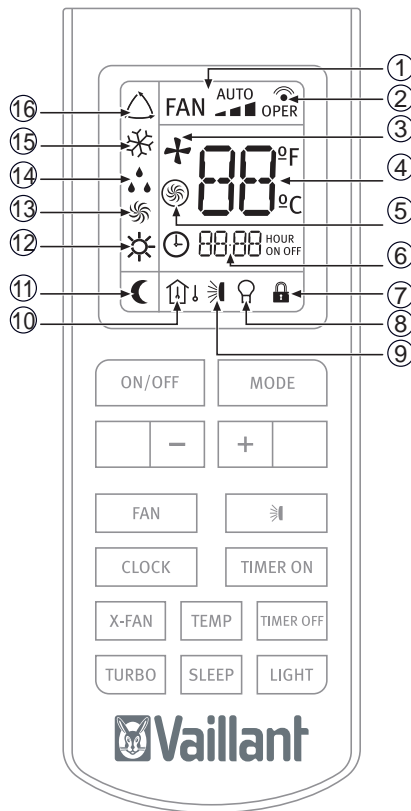

Slika 7.2 Pregled tipki

Legenda

- 1 Indikator FAN SPEED (brzina rada ventilatora)
- 2 Indikator TRANSMISSION
- 3 Indikator X-FAN
- 4 Indikator TEMPERATURE
- 5 Indikator TURBA
- 6 Indikator TIMER
- 7 Indikator LOCK (blokada)
- 8 Indikator LIGHT (svjetlo)
- 9 Indikator SWING (pomicanje lamela)
- 10 Indikator "TEMP" (temperatura)
- 11 Indikator SLEEP (noćna funkcija)
- 12 Indikator HEAT MODE (režim grijanja)
- 13 Indikator FAN MODE (režim rada ventilatora)
- 14 Indikator DRY MODE (režim rada odvlaživanja)
- 15 Indikator COOL MODE (režim rada hlađenja)
- 16 Indikator AUTO MODE (automatski režim rada)

7.3 Savjeti za korištenje daljinskog upravljača

Pridržavajte se uputa navedenih u nastavku o tome kako koristiti daljinski upravljač:

- Prilikom korištenja usmjerite gornji dio upravljača izravno prema unutarnjoj jedinici.
- Održavajte udaljenost između upravljača i prijemnika unutar 7 m.
- Izbjegavajte prepreke između upravljača i prijemnika.
- Smanjite udaljenost između daljinskog upravljača i unutarnje jedinice ako postoje poteškoće u komunikaciji daljinskog upravljača i unutarnje jedinice.
- Nemojte dopustiti da vam daljinski upravljač padne, nemojte ga bacati ili udarati.

7.3.1 Zaključavanje daljinskog upravljača

Kako biste zaključali tipke i zaslon daljinskog upravljača:

- Pritisnite i držite tipke - i + više od dvije sekunde istovremeno pritisnutima.

Ostale tipke su deaktivirane.

Prikazuje se indikator da je upravljač zaključan. Kako biste deaktivirali funkciju zaključavanja:

- Pritisnite i držite tipke - i + istovremeno.

Ostale tipke su aktivirane.

Nestaje indikator da je upravljač zaključan.

7.3.2 Funkcija LIGHT (svjetlo)

Tipku LIGHT (svjetlo) pritisnite kraće od 2 sekunde za uključivanje svjetla na zaslonu unutarnje jedinice. Za ponovno isključivanje zaslona, ponovno pritisnite tipku LIGHT kraće od 2 sekunde.

7.4 Uključivanje i isključivanje uređaja

Kako biste uključili uređaj:

- Pritisnite tipku ON na daljinskom upravljaču, uređaj će započeti s radom.

Kako biste isključili uređaj:

- Pritisnite tipku OFF na daljinskom upravljaču, uređaj će se zaustaviti.

7.5 Odabir režima rada

7.5.1 Automatski režim rada (AUTO)

U automatskom režimu rada (AUTO) uređaj automatski bira režim rada hlađenja (COOL) ili grijanja (HEAT), ovisno o trenutnoj okolnoj temperaturi.

- U režimu rada COOL (hlađenje), sobna je temperatura namještena na 25° C. Iznad te temperature uređaj će raditi u režimu hlađenja (COOL).
- U režimu rada HEAT (grijanje), sobna je temperatura namještena na 20° C. Ispod te temperature uređaj će raditi u režimu grijanja (HEAT).

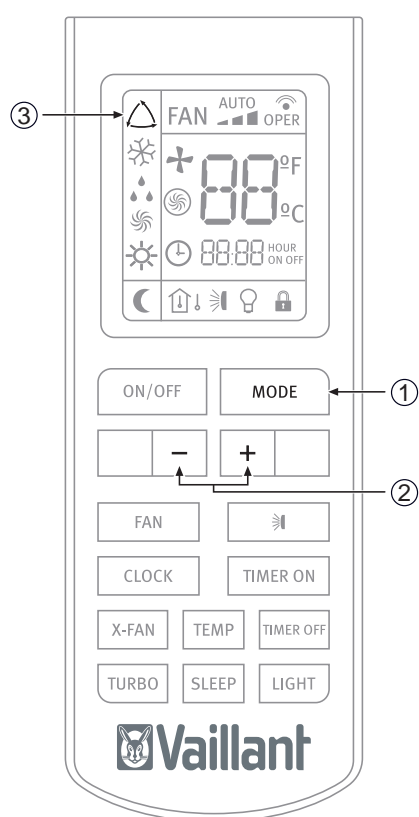

Slika 7.3 Odabir automatskog režima rada

Legenda

- 1 tipka MODE
- 2 tipka - / +
- 3 indikator režima rada AUTO

za aktiviranje

Kada je uređaj uključen (vidi odlomak 7.4):

- Pritisnite tipku MODE.

Prikazuju se različiti režimi rada.



Slika 7.4 Režimi rada

- Odaberite automatski režim rada (AUTO).
- Pritisnite tipku TEMP / TIME kako biste odabrali postavke temperature.

Pritiskivanjem tipki - / + temperatura će se smanjivati ili povećavati za 1°C.

Kada je ventilator postavljen u režimu AUTO, uređaj automatski postavlja brzinu ventilatora u skladu s aktualnom okolnom temperaturom.

7.5.2 Hlađenje (COOL)

U režimu hlađenja (COOL) klima-uređaj dopušta samo hlađenje.



NAPOMENA:

U režimu hlađenja preporučuje se da krilca usmjerite vodoravno.

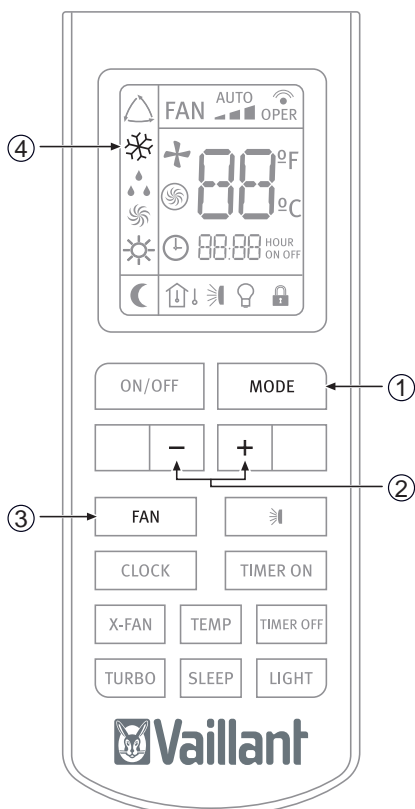

Slika 7.5 Odabir funkcije hlađenja

Legenda

- 1 tipka MODE
- 2 tipka - / +
- 3 tipka FAN (ventilator)
- 4 indikator režima hlađenja (COOL)

Za aktiviranje:

Kada je uređaj uključen (vidi odlomak 7.4):

- Pritisnite tipku MODE.

Prikazuju se različiti režimi rada.



Slika 7.6 Režimi rada

- Odaberite hlađenja (COOL).
- Pritisnite tipke - / + kako biste odabrali postavke temperature.

Pritiskivanjem tipki - / + temperatura će se smanjivati ili povećavati za 1°C.

- Pritisnite tipku FAN (ventilator) kako biste odabrali brzinu ventilatora.

UPUTE ZA RUKOVANJE

Svaki put kada pritisnete tipku FAN (Ventilator), brzina ventilatora će se promijeniti kao što je prikazano na slici 7.7.



Slika 7.7 Brzina ventilatora.



NAPOMENA:

U režimu hlađenje, produžena uporaba uređaja pod uvjetima velike vlage zraka može uzrokovati kapanje vode iz uređaja

7.5.3 Odvlaživanje (DRY)

U režimu odvlaživanja (DRY) uređaj odvlažuje zrak u prostoriji.

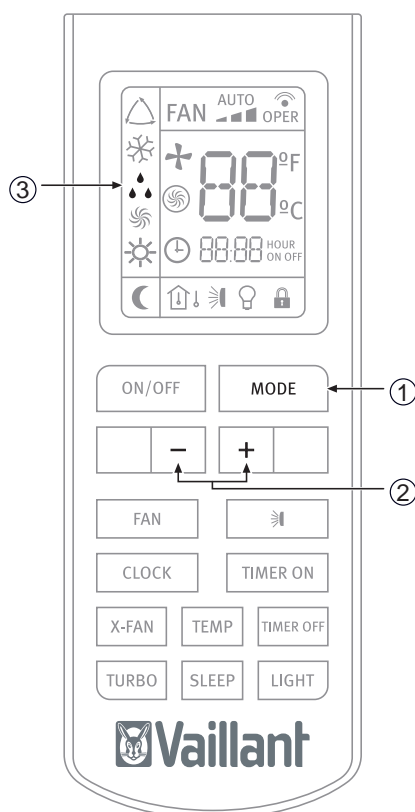

Slika 7.8 Odabir režima odvlaživanja

Legenda

1 tipka MODE

2 tipke - / +

3 indikator režima odvlaživanja (DRY)

Za aktiviranje:

Kada je uređaj uključen (vidi odlomak 7.4):

- Pritisnite tipku MODE.

Prikazuju se različiti režimi rada.



Slika 7.9 Režimi rada

- Odaberite režim odvlaživanja (DRY).
- Pritisnite tipke - / + kako biste odabrali postavke temperature.

Pritiskivanjem tipki - / + temperatura će se smanjivati ili povećavati za 1°C.

Kada je uređaj postavljen na režim rada DRY, uređaj automatski postavlja brzinu ventilatora kako bi bila najučinkovitija.



NAPOMENA:

U režimu odvlaživanja, produžena uporaba uređaja pod uvjetima velike vlažnosti zraka može uzrokovati kapanje vode iz uređaja.

7.5.4 Ventilacija (FAN)

U režimu rada ventilacije (FAN) funkcija SLEEP je deaktivirana. .

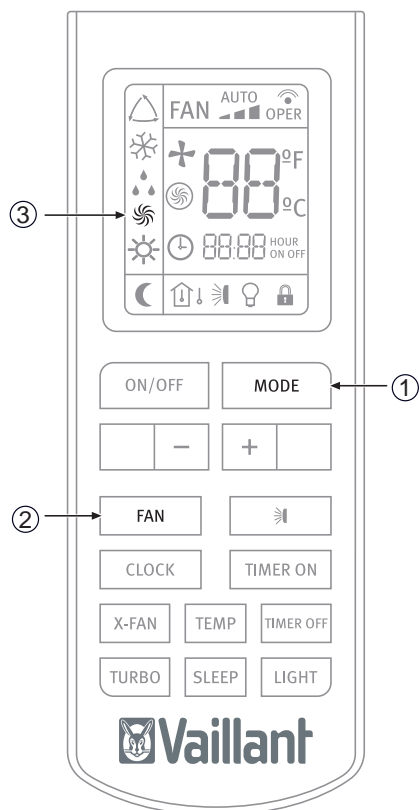

Slika 7.10 Odabir režima rada ventilatora

Legenda

- 1 tipka MODE
- 2 tipka FAN (ventilator)
- 3 indikator režima rada FAN (ventilator)

Za aktiviranje režima rada ventilatora (FAN):

Kada je uređaj uključen (vidi odlomak 7.4):

- Pritisnite tipku MODE.

Prikazuju se različiti režimi rada.



Slika 7.11 režimi rada

- Odaberite režim rada ventilatora (FAN).
- Pritisnite tipku FAN kako biste odabrali brzinu rada ventilatora.

Svaki put kada pritisnete tipku FAN (ventilator), brzina ventilatora će se promijeniti kao što je prikazano na slici 7.12.



Slika 7.12 Brzina ventilatora.

7.5.5 Grijanje (HEAT)

U režimu grijanja uređaj dopušta samo grijanje.

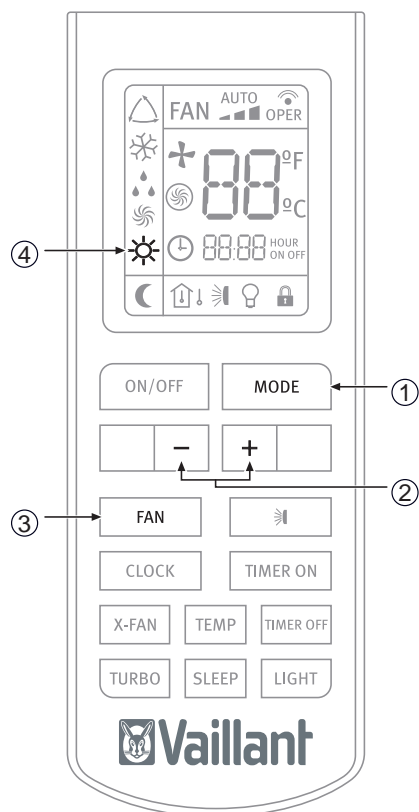

Slika 7.13 Odabir režima grijanja

Legenda

- 1 tipka **MODE**
- 2 tipka **- / +**
- 3 tipka **FAN** (ventilator)
- 4 indikator režima grijanja (**HEAT**)

Za aktiviranje:

Kada je uređaj uključen (vidi odlomak 7.4):

- Pritisnite tipku **MODE**.

Prikazuju se različiti režimi rada.



Slika 7.14 Režim rada.

- Odaberite režim rada grijanja (**HEAT**).
- Pritisnite tipke **- / +** kako biste odabrali postavke temperature.

Pritiskivanjem tipki **- / +** temperatura će se smanjivati ili povećavati za 1°C.

- Pritisnite tipku **FAN** (Ventilator) kako biste odabrali brzinu ventilatora.

Svaki put kada pritisnete tipku **FAN** (Ventilator), brzina ventilatora će se promijeniti kao što je prikazano na slici 7.15.



Slika 7.15 Brzina ventilatora.



NAPOMENA:

Kada uređaj pomoću termostata zaustavi kompresor ili kada je aktivirana funkcija odmrzavanja, ventilator unutarnje jedinice neće raditi kako bi se spriječilo strujanje hladnog zraka.

7.6 Namještanje smjera protoka zraka

Smjer protoka zraka može se namjestiti okomito u režimu grijanja (**HEAT**), a vodoravno u režimu hlađenja (**COOL**).



OPASNOST OD OZLJEDA I IZIČKIH OŠTEĆENJA!

Izbjegavajte izravan kontakt tijela sa snažnim strujanjima zraka . Ne izlažite životinje i biljke izravnom protoku zraka . *One mogu pretrpjeti štetu.*



OPREZ:

Opasnost od kvarova ili neispravnog rada.
- Ne stavljajte stvari na ili pored vanjske jedinice.



NAPOMENA:

Ako krilca ne rade ispravno, zaustavite uređaj na jednu minutu i ponovo je pokrenite zadavanjem potrebnih postavki daljinskim upravljačem.

7.7 Odabir posebnih funkcija

7.7.1 Funkcija SLEEP (noćna funkcija)

Ovom funkcijom se režimi rada COOL i HEAT mogu namjestiti u noćnim satima, kako bi se izbjeglo pretjerano povećanje ili smanjenje temperature.

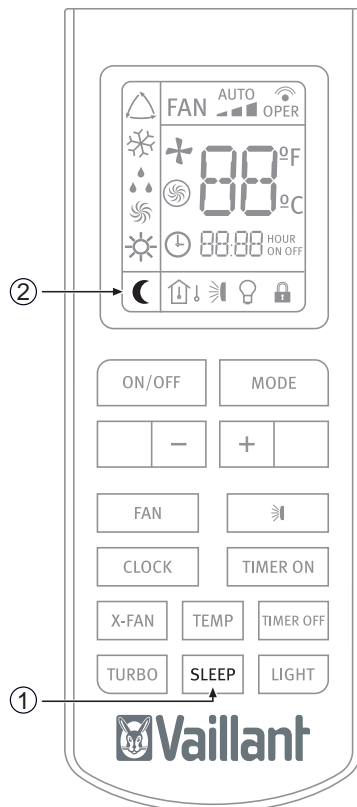

Slika 7.16 Odabir funkcije SLEEP

Legenda

- 1 tipka SLEEP
- 2 indikator funkcije SLEEP

Za aktiviranje:

- Odaberite željeni režim rada (vidi odlomak 7.5).
- Pritisnite tipku SLEEP.

Funkcija SLEEP u režimu rada COOL

Okolna temperatura raste za 1 °C po satu u odnosu na temperaturu koja je bila postavljena prva dva sata. Ta se nova temperatura onda održava tijekom narednih 5 sati, a zatim se postupno smanjuje tijekom naredna dva sata kako bi se postigla izvorno namještena temperatura.

Funkcija SLEEP u režimu rada HEAT

Okolna se temperatura smanjuje za 1 °C po satu u odnosu na temperaturu koja je bila postavljena prva dva sata. Ta se nova temperatura onda održava tijekom narednih 5 sati, a zatim se postupno povećava tijekom naredna dva sata kako bi se postigla izvorno namještena temperatura.



NAPOMENA:

Kad je aktivirana funkcija SLEEP, ventilator radi pri malom broju okretaja.

7.7.2 Funkcija TIMER ON/OFF (uključivanje/isključivanje uz pomoć vremenske sklopke)

Uređaj se može uključiti/isključiti pomoću timera (vremenske sklopke).

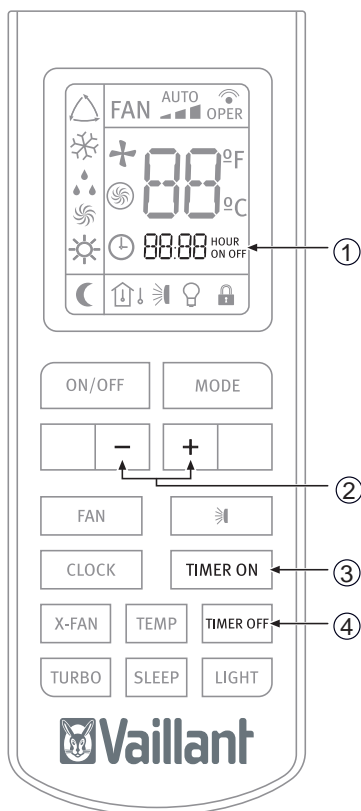

Slika 7.17 Odabir funkcije TIMER

Legenda

- 1 indikator funkcije TIMER ON/OFF
- 2 tipke - / + (povećanje/smanjenje)
- 3 tipka TIMER ON
- 4 tipka TIMER OFF

Kako biste programirali uključivanje uređaja:

- Dok je uređaj isključen, pritisnite tipku TIMER ON. Indikator TIMER ON započet će treptati. Namjestite željeno vrijeme početka rada uređaja pritiskom na tipke - / +. Pritisnite ponovno tipku TIMER ON kako biste potvrdili željeno vrijeme uključivanja.

Kako biste programirali isključivanje uređaja:

- Dok je uređaj uključen, pritisnite tipku TIMER OFF. Indikator TIMER OFF započet će treptati. Namjestite željeno vrijeme isključivanja uređaja pritiskom na tipke - / +. Pritisnite ponovno tipku TIMER OFF kako biste potvrdili željeno vrijeme isključivanja.

Kako biste poništili postavku:

- Ponovno pritisnite tipku TIMER ON ili TIMER OFF.



NAPOMENA:

Funkcija REPEAT je automatski raspoloživa. Ako program nije poništen, ponavljat će se svakodnevno.



NAPOMENA:

Prije aktiviranja timera ispravno namjestite sat.



NAPOMENA:

Nakon zamjene baterija ili eventualnog nestanka struje ponovno namjestite postavke vremena.

7.7.3 Funkcija TURBO

Koristite funkciju TURBO kada vam treba brzo hlađenje (COOL) ili brzo grijanje (HEAT).

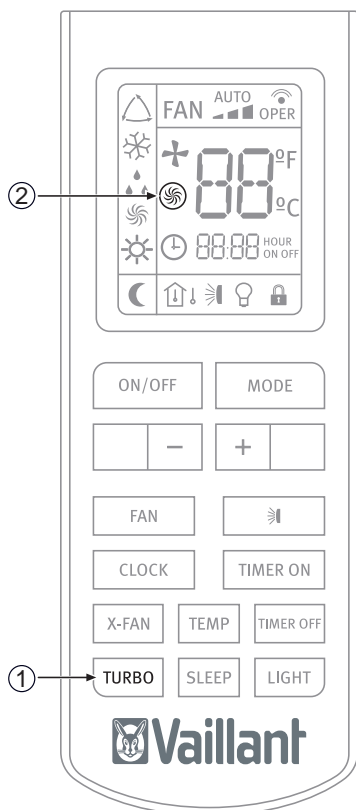

Slika 7.18 Odabir funkcije TURBO .

Legenda

- 1 tipka TURBO
- 2 ikona za TURBO

Kako biste aktivirali funkciju TURBO:

- Pritisnite tipku TURBO kraće od 2 sekunde.

7.7.4 Funkcija X-FAN



Slika 7.19 Odabir funkcije X-FAN

Legenda

- 1 tipka X-FAN
- 2 ikona X-FAN

Kada pritisnete tipku “X-Fan” tijekom režima rada COOL (hlađenje) ili DRY (odvlaživanje), uključit će se indikator na pokazivaču daljinskog upravljača te će ventilator unutarnje jedinice raditi još otprilike 2 minute, čak i nakon isključivanja uređaja ili nakon što je programiran za isključivanje. Kada prođe to vrijeme, uređaj će se isključiti automatski te će indikator režima rada COOL (hlađenje) unutarnje jedinice zatreperti svakih 10 sekunda.

Ovime se smanjuje vlaga u unutarnjoj jedinici, održava se suhom te se sprječava hrđanje njezinih komponenata i nastanak bakterija.

Funkcija X-Fan nije raspoloživa u režimu rada AUTO, FAN (ventilator) ili HEAT (grijanje).

7.7.5 Funkcija Temp

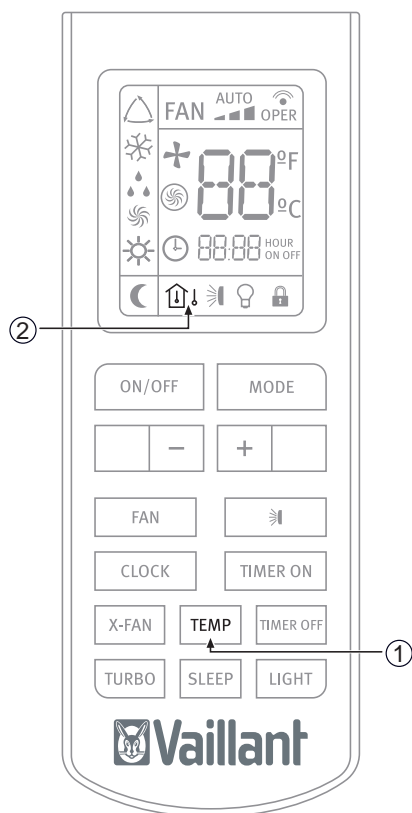

Slika 7.20 Odabir funkcije TEMP

Legenda

- 1 tipka TEMP
- 2 indikator TEMP

Ova funkcija na prikazu unutarnje jedinice prikazuje namještenu temperaturu prostorije i okolnu temperaturu.

Pritiskom na tipku TEMP prikazat će se:

	Namještena temperatura
	Okolna temperatura u prostoriji
	Vanjska okolna temperatura (nije raspoloživa u ovom režimu rada)

7.8 Indikatori unutarnje jedinice

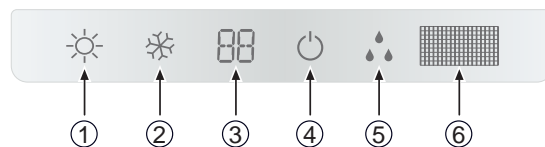

Slika 7.21 Pregled prikaza na unutarnjoj jedinici

Legenda

- 1 indikator za GRIJANJE
- 2 indikator za HLAĐENJE
- 3 indikator TEMPERATURE
- 4 indikator ON-OFF (uključivanje-isključivanje)
- 5 indikator za ODLEĐIVANJE
- 6 prijammnik infracrvenog svjetla

7.9 Upravljanje u slučaju nužde

Ovu funkciju koristite samo kada je daljinski upravljač slomljen ili zagubljen.

Za aktiviranje:

- Pritisnite prekidač za upravljanje u slučaju nužde.
- Zvučni signal označava da je funkcija uključena.

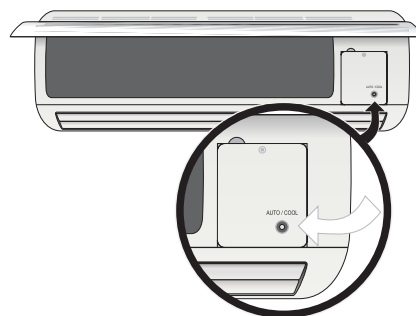

Slika 7.22 Prekidač za provjeru upravljanja u slučaju nužde

Slijed postupka upravljanja:

- Prvim pritiskom na tipku, uređaj prelazi u automatski režim rada.
- Drugim pritiskom na tipku uređaj se isključuje.



NAPOMENA:

Tijekom rada u slučaju nužde, uređaj je namješten za rad u AUTOMATSKOM režimu rada.

8 Savjeti za uštedu energije

8.1 Prikladna unutarnja temperatura

Namjestite temperaturu prostorije na odgovarajuću vrijednost kako bi se zajamčila fizička dobrobit, udobnost i, u svakom slučaju, kako bi se udovoljilo važećim standardima. Svaki stupanj iznad ove vrijednosti znatno povećava potrošnju energije.

Temperatura mora također biti pogodna za specifičnu uporabu postojeće prostorije: temperatura praznih prostorija i spavaćih soba ne mora biti ista kao temperatura glavne prostorije.

8.2 Uklanjanje izvora topline ili hladnoće

U slučaju da postoje izvori topline (u režimu hlađenja) ili hladnoće (u režimu grijanja) koji bi se mogli ukloniti, molimo vas to učinite (npr. prozor ili vrata koji nisu dobro zatvoreni). To će osigurati da uređaj troši manje energije.

8.3 Rad u režimu grijanja (toplinska crpka)

Uređaj u režimu rada grijanje djeluje kao toplinska crpka, tj. uzima toplinu izvana (putem vanjske jedinice) i upušta je unutra (putem unutarnje jedinice). Ipak, uobičajen sustav grijanja stvara toplinu isključivo kroz trošenje energije. Stoga je grijanje prostorije putem toplinske crpka daleko štedljivije od uporabe uobičajenog grijanja (radijatori, grijalice, bojleri, itd.).

8.4 Sobna temperatura u odsutnosti

Tijekom grijanja šteti se energija održavanjem okolne temperature oko 5 °C nižom od normalne temperature. Smanjenje koje prelazi ovih 5° C ne predviđa daljnju uštedu energije budući da je veća snaga grijanja potrebna za uzastopne periode djelovanja u normalnim radnim uvjetima.

Smanjenje temperature isplati se čak i kasnije u slučaju dužeg izbjivanja, npr. tijekom praznika.

Tijekom zime zaštita od smrzavanja mora biti zajamčena

8.5 Ravnomjerno grijanje

Često je u kući zagrijana samo jedna prostorija, a površine koje omeđuju ovo područje, tj. zidovi, vrata, prozori, strop i pod, susjedne prostorije su hladniji od sobne temperature, što znači da je toplinska energija neprimjetno izgubljena. Stoga je nemoguće jednako zagrijati prostoriju, a neugodan osjećaj hladnoće je prisutan (isto se javlja pri ostavljanju otvorenih vrata koje odvajaju zagrijana područja i nezagrijana područja na ograničen način).

To je pogrešno ekonomično razmišljanje: grijanje je

uključeno, a temperatura prostorije ipak nije ugodna. Veća udobnost i razumniji način rada osiguravaju se ravnomjernim grijanjem svih prostorija u kući, uzimajući u obzir iskorištenost svake prostorije (temperatura praznih prostorija i spavaćih soba ne treba biti ista kao ona glavne prostorije).

8.6 Smanjenje potrošnje noću (funkcija SLEEP)

Vaša jedinica raspolaže funkcijom SLEEP, koja omogućava automatsku promjenu temperature u odnosu na prethodno određene vrijednosti (u režimu grijanja temperatura se blago smanjuje; u režimu hlađenja temperatura se blago povećava) u noćnim satima. Dakle, pored veće udobnosti koju ova funkcija nudi, ona osigurava i smanjenje potrošnje el. energije. Za više detalja o funkciji SLEEP vidi odlomak 7.7.1).

8.7 Smanjenje potrošnje s funkcijom programiranog vremena rada (funkcija TIMER)

Korištenjem funkcije TIMER možete namjestiti uključenje početnog vremena vašeg uređaja. Stoga je moguće programirati rad uređaja kako bi radio samo kada je nužno i prema tome postigao štedljiviji način rada.

8.8 Ispravno održavanje uređaja

Uređaj u besprijekornom stanju radi učinkovito, iskorištavajući maksimalno energiju koju troši. Pobrinite se da vaš uređaj bude ispravno servisiran (za detalje vidi odlomak 10). Osobito se pobrinite da filtri budu čisti i da ulazni i izlazni otvori za zrak na unutarnjoj ili vanjskoj jedinici ne budu začepljeni. Ukoliko to nije slučaj, povećat će se potrošnja energije.

9 Otklanjanje kvarova

Tablica u nastavku prikazuje niz problema, njihove moguće uzroke i rješenja, vidi tablicu 9.1.

Ako vam ovi savjeti ne pomognu riješiti postojeći problem, obratite se vašem instalateru ili najbližem Vaillantovom tehničkom uredu.

SIMPTOMI	MOGUĆI UZROCI	MOGUĆA RJEŠENJA
Sustav se ne može odmah ponovno pokrenuti	Kad je uređaj zaustavljen, ne može se ponovno pokrenuti sve dok ne isteknu 3 minute kako bi se zaštitio sustav	Pričekajte tri minute prije ponovnog pokretanja uređaja.
	Kad je električni utikač izvučen i ponovno utaknut zaštitna sklopka radi tri minute kako bi se zaštitila jedinica klima-uređaja	Pričekajte 3 minute nakon što utaknete utikač i prije ponovnog pokretanja uređaja.
Sustav uopće ne radi (ventilator se ne pokreće)	Električni utikač nije utaknut ispravno	Utaknite utikač ispravno.
	Prekid napajanja	Ponovno spojite napajanje.
	Osigurač je izgorio	Zamijenite osigurač. Koristite samo ispravne osigurače za svaki model. Nemojte upotrebljavati žicu ili druge materijale kako biste zamijenili osigurač jer to može uzrokovati požar.
Nedostatno hlađenje ili grijanje	Vrata i /ili prozori su otvoreni	Zatvorite vrata i/ili prozore.
	U blizini je izvor topline (npr. mnogo ljudi u prostoriji)	Ako je moguće , uklonite izvor topline
	Termostat je namješten a previsoku temperaturu u režimu hlađenja ili na prenisku u režimu grijanja.	Pravilno namjestite temperaturu.
	Prepreka pred ulaznim ili izlaznim otvorom Zrak.	Uklonite prepreku kako biste omogućili dobru cirkulaciju zraka.
	Temperatura okoline nije postigla određeni Stupanj.	Pričekajte nekoliko minuta.
	Onečišćeni ili blokirani filter za zrak	Očistite filter za zrak (filter za zrak treba čistiti svakih 15 dana).
	Dolazi li kroz prozor izravna sunčeva svjetlost za vrijeme režima hlađenja?	Koristite zavjese kako biste zaštitili jedinicu klima-uređaja.
Čuje se buka	Za vrijeme rada uređaja ili prilikom zaustavljanja uređaja može se čuti grgljanje. Taj zvuk se jače čuje u prve 2-3 minute rada	To je normalno za jedinicu klima-uređaja. Zvukove uzrokuje dotok rashladnog sredstva u sustav).
	Čuje se krckanje za vrijeme rada uređaja.	To je normalno za jedinicu klima-uređaja. Te zvukove uzrokuje širenje i stezanje kućišta uslijed promjena temperature
	Ako glasna buka dolazi iz protoka zraka za vrijeme rada jedinice, možda su filtri suviše prljavi.	Pravilno očistite filtre.
Stvaraju se mirisi	To je zbog toga što sustavom cirkuliraju mirisi iz unutarnje okoline (namještaj, cigarete).	Ova situacija ne zahtijeva nikakve mjere
Iz jedinice izlaze magla ili para	Za vrijeme režima rada COOL ili DRY, iz unutarnje jedinice može izlaziti malo magle. To se događa uslijed iznenadnog hlađenja unutarnjeg zraka.	Ova situacija ne zahtijeva nikakve mjere

Tablica 9.1 Uklanjanje kvarova

10 Održavanje



OPASNOST:

Opasnost od strujnog udara. Isključite uređaj i glavno napajanje prije nego počnete s radovima na održavanju uređaja. Tako ćete spriječiti povrede.



OPASNOST:

Opasnost od strujnog udara. Nemojte uređaj čistiti vodom.



OPREZ:

Opasnost od kvarova i neispravnog rada. Nemojte za čišćenje uređaja koristiti benzin, razrjeđivače ili sredstva za čišćenje jer mogu oštetiti premaz uređaja.



OPREZ:

Vruća voda iznad 40°C može uzrokovati gubljenje boje ili deformaciju.

10.1 Čišćenje daljinskog upravljača

- Daljinski upravljač obrišite suhom krpom. Za čišćenje daljinskog upravljača nemojte koristiti vodu.
- Nemojte koristiti sredstva za čišćenje stakla ili tkanine natopljene kemikalijama.

10.2 Čišćenje unutarnje jedinice

- Vanjski dio uređaja obrišite mekom i suhom krpom.
- Za tvrdokorne mrlje upotrijebiti neutralno sredstvo za pranje suđa otopljeno u vodi. Prije brisanja iscijedite višak vode iz krpe. Očistite uređaj od ostataka bilo kakvog sredstva za pranje.

10.3 Čišćenje filtra za zrak

Filter za zrak eliminira prašinu koja iz sobe dospje u unutarnju jedinicu.

Ako se filter blokira, učinkovitost klima-uređaja se smanjuje, mogao bi se oštetiti kompresor, a izmjenjivač topline unutarnje jedinice bi se mogao smrznuti.

Da biste to spriječili, filter za dovod zraka čistite redovito. Postupite na sljedeći način:

- Uklonite filtre za zrak laganim guranjem središnje ploče sve dok se ne oslobodi iz graničnika i izvadite filtre prema dolje.
- Uporabom usisivača ili hladne vode uklonite prašinu ili nečistoće iz filtera.

- Pobrinite se da se filtri u potpunosti osuše (sušiti u sjeni) nakon čišćenja prije nego što ih ponovno umetnete u uređaj. Filtri od aktivnog ugljena (gdje postoje) mogu se reaktivirati tako da se stave izravno na sunce. Ako se i nadalje osjete čudni mirisi, zamijenite ih novima. Ako su jaki mirisi i nadalje problem, kontaktirajte svoj postprodajni servis kako bi u potpunosti očistio uređaj.
- Pravilno pričvrstite filter i pobrinite se da bude potpuno fiksiran iza graničnika. Ako desni i lijevi filtri nisu ispravno pričvršćeni, to može uzrokovati smetnje u radu.



OPREZ:

Opasnost od kvarova ili neispravnog rada. Nemojte dodavati parfeme i slične proizvode za uklanjanje neugodnih mirisa u filter ili u unutrašnjost povratnog zračnog sustava. To može oštetiti i zaprljati izmjenjivač topline. Ako je potrebno, ovakve uređaje postavite kod izlazne točke zraka i pobrinite se da budu uključeni samo kad ventilator radi

10.4 Čišćenje vanjske jedinice



OPREZ:

Uvijek koristite prikladnu osobnu zaštitu (kaciga, rukavice, sigurnosnu obuću i zaštitne naočale).

- Vanjski dio jedinice obrišite suhom krpom.
- S vremena na vrijeme ulazni otvor očistite od prašine i lišća.
- S vremena na vrijeme izmjenjivač topline očistite mekom četkom ako je jedinica postavljena na prašnjavoj lokaciji.
- S vremena na vrijeme provjerite podnožje vanjske jedinice.



OPASNOST OD OZLJEDA I FIZIČKOG OŠTEĆENJA!

Oštećeno ili istrošeno podnožje moglo bi dovesti do pada jedinice i fizičke ili materijalne štete.



OPASNOST OD OZLJEDA I FIZIČKOG OŠTEĆENJA!

Osim u svrhe servisiranja ili zamjene, ne rastavljajte izlazni dio vanjske jedinice. Izlaganje ventilatora može biti vrlo opasno



NAPOMENA:

Preporučamo da za ugovaranje usluga održavanja kontaktirate pouzdanog stručnjaka za klima-uređaje ili ovlaštenu servis Vaillant. To će produžiti životni vijek vašeg uređaja i poboljšati njegov rad.

11 Skladištenje tijekom dužeg razdoblja

Ako uređaj ne namjeravate koristiti duže vrijeme:

- Uključite ventilator na dva do tri sata pri temperaturi od 30°C, u režimu rada hlađenja (COOL) i pri velikoj brzini ventilatora (High Speed) kako bi se spriječio nastanak plijesni ili neugodnih mirisa.
- Prekinite rad jedinice i isključite glavno napajanje.
- Očistite filtre za zrak.
- Očistite vanjsku jedinicu
- Izvadite baterije iz daljinskog upravljača. Prije ponovnog uključivanja jedinice:
- Umetnite baterije u daljinski upravljač.
- Nemojte zaboraviti pričvrstiti lijevi i desni filtar prije puštanja u rad.
- Provjerite da filtri za protok zraka nisu blokirani.
- Provjerite da ulazni i izlazni otvori nisu blokirani.
- Ponovno uključite glavno napajanje i provjerite rad uređaja u svim režimima rada. Ako se čuje bilo kakav čudan zvuk i rad, kontaktirajte svoj postprodajni servis.



OPASNOST OD OZLJEDA I FIZIČKOG OŠTEĆENJA!

U slučaju da se uređaj ukloni i ponovno instalira kasnije, osigurajte da je uređaj ispravno instaliran od strane kvalificiranog osoblja (vidi Priručnik za montažu). U protivnom može doći do curenje vode, rashladnog sredstva, kratkog spoja ili čak požara.

12 Zbrinjavanje proizvoda



OPASNOST od ozljeda i fizičkog oštećenja!

Kada zbrinjavate proizvod, pobrinite se da to učinite sigurno i u skladu s lokalnim propisima i zahtjevima. To možete postići pridržavanjem koraka opisanih u priručniku za montažu po obratnom redoslijedu i korištenjem svih potrebnih alata i zaštitne opreme. Pobrinite se da rastavljanje obave kvalificirane i tehnički kompetentne osobe



POZOR:

Opasnost od zagađenja okoliša kod nepropisnog zbrinjavanja uređaja. Kako biste izbjegli zagađenje pridržavajte se uputa opisanih u ovom odlomku.



POZOR:

Sustavi za klimatizaciju sadrže rashladna sredstva koja zahtijevaju zbrinjavanje kao posebni otpad. Vrijedni materijali sadržani u klima-uređaju mogu se reciklirati



Slika 12.1 Simbol za recikliranje

Vaš je proizvod označen simbolom za recikliranja (vidi sliku 12.1), što znači da prilikom zbrinjavanja trebate imati na umu sljedeće:

- Uređaj ne miješajte s drugim kućnim nerazvrstanim otpadom.
- Uređaj bacite u skladu s važećim lokalnim i nacionalnim standardima, ispravno i na ekološki prihvatljiv način.
- Uređaj predajte poduzeću za zbrinjavanje otpada koje je od strane lokalnih vlasti ovlašteno za prijenos uređaja do mjesta za zbrinjavanje.
- Ako proizvod mijenjate drugim proizvodom u istu svrhu, stari proizvod u svrhu zbrinjavanja ustupite distributeru novog uređaja.
- Za više informacija kontaktirajte lokalna nadležna tijela.

Vaillant d.o.o.

Planinska ul. 11 ■ 10000 Zagreb ■ Hrvatska ■ Tel.: 01/6188 670, 6188 671, 6064 380

Tehnički odjel: 01/6188 673 ■ Faks: 01/6188 669 ■ OIB: 65932949804

www.vaillant.hr ■ info@vaillant.hr